

TOPCAT[®]
HIGH-END EFFECTS

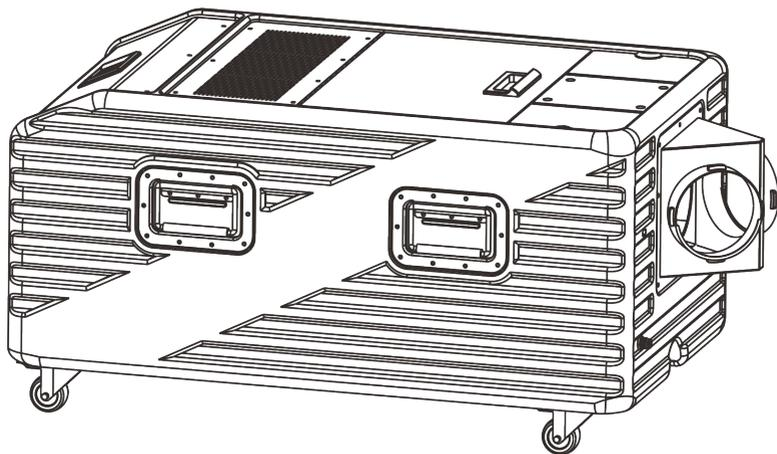

 **H-SW3000** 说明书
AQUA LOW FOG MACHINE

魔法水雾机

广州 迪杰帕尔[®] 电子科技有限公司

目录

1	前言	1
1.1	包装内容	1
1.2	包装开拆	1
1.3	标识符号	1
1.4	免责声明	1
1.5	安全须知	1
1.5.1	个人安全	1
1.5.2	安装和装配	1
1.5.3	电源和接线	2
1.5.4	操作	2
2	产品介绍	2
2.1	产品描述	2
2.2	产品特点	2
2.3	外观概述	3
2.4	机器尺寸	4
3	技术参数	4
4	设定安装	5
4.1	交流电源	5
4.2	电源插头	5
4.3	复位过载保护器	5
4.4	DMX 连接	5
4.5	安装	5
4.5.1	方位	5
4.5.2	装配	5
5	操作机器	6
5.1	准备工作	6
5.2	机身控制面板	6
5.3	机身控制模式及操作	6
5.3.1	操作指导	6
5.3.2	菜单页面	6
5.4	DMX 控制模式及操作	8
5.4.1	起始地址	8
5.4.2	DMX 模式菜单页面	8
5.4.3	DMX 通道设置和数值	8
5.5	断电记忆	8
5.6	无油保护	9
5.6.1	触发无油保护	9
5.6.2	清除无油保护状态	9
5.7	无水保护	9
6	技术信息	10
6.1	机器维护	10
6.2	储存	10
6.2.1	机器储存	10
6.3	一般故障	10

1 前言

1.1 包装内容

- H-SW3000 机器
- 导流喷管 (长 3.3 m, 直径 125 mm) × 2
- 电源线
- 说明书
- 双喷口支架
- 接水软管
- 防雨水罩 (选配件)

1.2 包装开拆

收到机器后, 请小心拆开包装箱, 检查所有内容, 以确保所有零配件都齐全并处于良好的状态。

如果外包装及任何部件因运输过程出现损坏或缺少, 请立即联络承运商或经销商, 并以原包装退回。

1.3 标识符号

符号	含义
	注意 关于安装, 配置或操作的关键信息。不遵循此说明可能会使机器无法工作, 对机器造成损坏, 或对操作人员造成伤害。
	重要 关于安装或配置的重要信息。如果不了解此信息, 机器可能无法正常工作。
	信息 有用的信息。

1.4 免责声明

本说明书所包含的信息和规格如有更改, 恕不另行通知。DJPOWER 对任何错误或遗漏不承担任何责任, 并保留随时修改或修订本手册的权利。

Copyright © 2018 DJPOWER 版权所有。

1.5 安全须知

本安全须知包含有关该机器的安装、使用和维护的重要信息, 请在使用机器前认真阅读。

1.5.1 个人安全

- 请配合接地型插座, 以避免触电的危险。
- 操作过程中请勿触摸机器的外壳, 因为它可能非常热。
- 工作时, 机器底部会形成冷凝水, 易导致周边湿滑, 请小心防滑!
- 机器喷口在运行期间非常高温, 请勿触摸。
- 请勿让儿童接触机器!
- 靠近机器操作时必须保护好眼睛。

1.5.2 安装和装配

- 安全起见, 我们不推荐其他的安装方式, 请在平坦的位置上安装和操作该机器。
- 本机器仅限室内使用, 请保持机器干燥, 请勿将机器暴露在雨中或潮湿环境中。

- 将产品从极端环境中转移（比如：寒冷干燥到温暖潮湿的转换），由此产生的冷凝水可能会引发触电的危险。为了避免此类故障的发生，连接电源之前，务必确保设备适应了周边的环境。操作时请确保机器周边没有易燃物品。
- 请勿将机器安装在易燃物品表面（油毡，地毯，木材，纸张，纸箱，塑料等）。
- 请始终将机器放置在通风良好的地方使用，机器周边应至少预留 50 厘米的空间。
- 确保机器外壳的通风孔不被堵塞。

1.5.3 电源和接线

- 接通电源前，请小心检查电源电压是否与机器额定电压相符。
- 确保电源线没有被压挤或损坏。
- 请勿将机器连接到调光控制器或变阻器。
- 请勿通过拉拽电源线的方式断开电源。
- 为消除不必要的损耗并提高机器使用寿命，不使用时请使用断路器断开，或拔掉电源插头，完全切断机器与电源的连接。

1.5.4 操作

- 如果发现机器外壳或电缆受损，请勿操作本产品。马上请授权技术人员更换损坏的部件。
- 操作时请确保机器周边没有易燃物品。
- 请勿在操作时覆盖或堵住喷口。
- 请勿将本机用作空间加热器。
- 切勿使用电源线或任何活动的部件来搬运本机器，请使用机身把手。
- 在运输机器之前，请清空水箱跟油桶。
- 最高环境温度为 40°C，不要在高温的环境下操作本机器。
- 在清洁之前，请断开机器与电源的连接。
- 本机器不含任何用户拆解和自行维修或修改的零件在内，未经培训和授权的技术人员，请勿尝试自行维修或改装本机器，以免导致损坏或故障。
- 出现严重的故障时，请立即停止使用。
- 仅可使用 DJPOWER 耗材 PRO-V/PRO-A/PRO-C。



请保存好此说明书以备将来使用。再次出售该机器，务必确保附上说明书。

2 产品介绍

2.1 产品描述

H-SW3000 魔法水雾机是一款使用超声波水雾混合原理，让烟雾贴地弥漫扩散的机器。

机箱主体采用高强度复合材料一次成型，重量更轻，耐用性更好，不生锈。工作时间长，无需使用干冰，使用成本低，不会对环境或人体造成危害。

自来水管道补水功能，可接入自来水管道路。机器自带备用水箱，可自动对雾化腔内补充水，使机器能更方便更长时间连续使用。此款机器性能强劲，占用空间小，采用中文显示，操作简单方便。水位控制系统保证机器输出更加稳定。适合大型酒吧、大型演出、产品发布会等场所使用。

2.2 产品特点

- 整机防雨设计，使用更安全、更方便；
- 自来水管道路补水功能，可接入自来水管道路，当水箱缺水时自动注水，使机器能更方便更长时间连续使用；
- 机器自带备用水箱，可自动对雾化腔内补充水；
- 优化设计的送风系统，使烟雾输出更远更均匀；

- 水雾和烟雾混合比例可调，满足不同环境和地区的使用要求；
 - 无油保护功能，更保险，使用有保障；
 - 无水保护，检测到水量不足时，屏幕闪动报警，在五分钟内加水不会中断烟雾输出；
 - LCD 液晶控制界面按键，操作更灵敏；
 - 采用 3.5 L 油桶，加满油可持续输出达 2 小时；
 - 优良的排水口设计，排水迅速彻底。
- 注：实际效果可能会受到使用环境影响。

2.3 外观概述

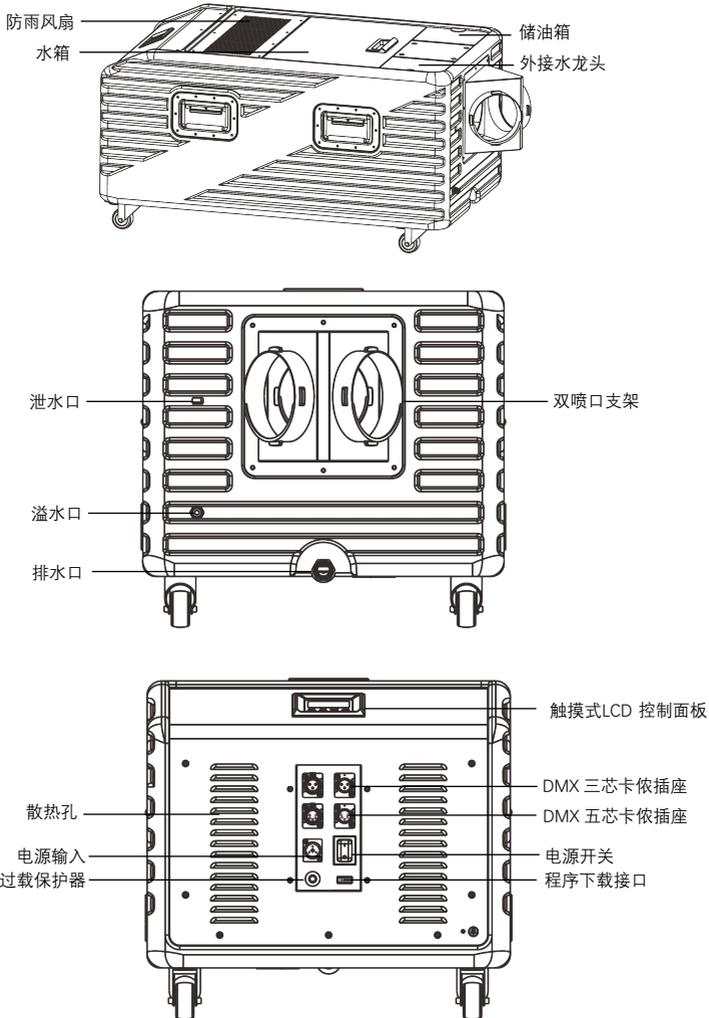

2.4 机器尺寸

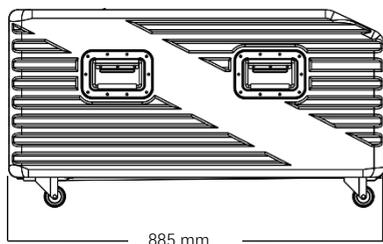

885 mm

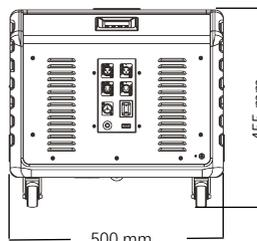

500 mm

455 mm

3 技术参数

交流电源	使用电压	220-240 V, 50/60 Hz
	限流保险类型	Breaker
	限流保险参数	15 A, 250 V
	总功率	2,700 W
	工作电流	11.7 A
	电源输入连接方式	Lockable PowerCon IP65
	电源输出连接方式	Lockable PowerCon IP65
加热	预热时间	4-5 min
超声雾化	总功率	1,200 W
	数量	4 pc
	单功率	300 W
	输出可调	√
容量	输出档位/调节范围	0-100%
	油桶容积	3.5 L
	水箱容积	34.0 L
输出	输出大小可调	√
	输出大小档位/调节范围	1-100%
	最大输出烟雾量	20,000 cfm
	最大覆盖面积	400 m ²
	最大输出耗油量	35.0 mL/min
	最大输出耗水量	480.0 mL/min
	是否可持续输出	√
	可持续输出时最大%	100%
功能特点	满载耗材输出时间 (100%输出)	100.0 min
	机械温控	√
	电子温控	√
	输出可调	√
	风速可调	√
	无油保护	√
	控制	机身控制
无线控制		×
有线控制		×
控制协议		DMX-512
配件	DMX 通道数	3
	数据接口	3- and 5-pin XLR
	导流喷管 (个数, 长度, 直径)	2 pc, 3 m, 125mm (5 inch)
使用耗材	导流喷嘴 (直径)	Optional 125mm (5 inch)
	耗材	PRO-V/PRO-A/PRO-C 和水
重量和尺寸	净重	46.0 kg
	毛重	52.5 kg
	机器尺寸	885 × 500 × 455 mm
	包装尺寸	1095 × 570 × 535 mm

4 设定安装

4.1 交流电源

本产品具有固定电压电源，可根据具体型号使用 AC 220 V-240 V, 50/60 Hz。

要确定机器的电源要求（断路器，电源插座和接线），请参照机器面板标签上列出的数值，或参考机器规格表。所列出的数值表示机器在正常条件下的平均电流消耗。



始终将机器连接到受保护的电路（断路器或保险丝）。确保机器连接到接地电源插头，以避免触电或起火。



切勿将机器连接到变阻器（可变电阻器）或调光器电路，即使变阻器或调光器通道仅用作 0 或 100% 的开关。

4.2 电源插头

H-SW3000 使用的电源线是防松脱电源接线，另一端为

- 国标插头（中国市场等）
- 欧式插头（欧洲市场等）
- 美式插头（美国市场等）。

如果配备的电源线没有插头，或者需要改变插头，请参考下表安装插头：

	电线颜色（美国）	电线颜色（欧洲）
交流火线	黑色	棕色
交流零线	白色	蓝色
交流地线	绿色/黄色	绿色/黄色

4.3 复位过载保护器

本机器装载可复位的过载保护器。如果过载保护器跳开，机器将会断开与电源的连接。

- 将机器与电源断开。
- 等待机器冷却 15 分钟。
- 15 分钟后，方可手动按压过载保护器的按钮以使之复位。
- 将机器重新接入电源插座，并按推荐的方式继续使用。

4.4 DMX 连接

H-SW3000 支持 3 芯或 5 芯的连接至 DMX 控台，可与其他支持 DMX 的设备接入同一个控台并分别被控制。本说明书中涵盖了 DMX 的操作连接及配置。

4.5 安装

安装机器之前，请阅读并遵守安全需知中提及的安全建议。

4.5.1 方位

安全起见，我们不推荐其他的安装方式，请在平坦的位置上安装和操作该机器，并确保有足够的通风，配置和维护空间。

4.5.2 装配

DJPOWER 建议遵循以下规范来安装本产品。

- 确保安装位置便于进行机器维护和机身控制操作。
- 确保用于安装机器的结构或表面可以支撑机器的重量（参见“技术参数”）。

- 将机器安装在地板上时，请确保机器和电缆远离人员和车辆。

5 操作机器

5.1 准备工作

- 确认机器及其配件完好无损之后，将它放在一个平坦的位置上。
- 电源关闭状态下，打开水箱上盖加水到建议水位处。水箱容量是 34 升。
- 将电源线插在有接地的插座上。通电前，请再次确认电压规格。
- 打开电源开关，机器开始加热。

5.2 机身控制面板

操作控制面板时，请使用液晶显示屏下方的四个按键。



按键	功能
<MENU>	菜单页面的循环转换，按一下按键切换至下一个菜单页面
<TIMER>	对各菜单页面下参数进行增量设置
<VOLUME>	对各菜单页面下参数进行减量设置
<STOP>	进入当前页面或保存当前页面的设定值 输出停止

5.3 机身控制模式及操作

5.3.1 操作指导

- 参考“菜单页面”了解菜单选项，包含显示的操作界面及可供选择的数值。
- 可重复按<MENU>键到你想要进行设置的页面，直到该参数的设置页面出现。该页面出现的值是该参数的第一个值。
- 按<TIMER> 或<VOLUME> 在当前页面设定或选择参数值，如果超出了参数范围，你将会看到第一个参数或设置好的值。
- 重复按<MENU>键在不同菜单页面间顺序切换。
- 按压<STOP> 返回待机页面

5.3.2 菜单页面

	显示屏	描述	参数范围
开始页面			

显示屏	描述	参数范围
	油量低, 请加油	
	加热错误 请联系售后服务	

5.4 DMX 控制模式及操作

H-SW3000 可以使用 DMX 控制器来操作工作

- 将机器连接到合适的电源插座。
- 打开机器。
- 将 DMX 控制器的 DMX 输出通过 DMX 电线连接到机器上的 DMX 输入插座。

5.4.1 起始地址

选择启动 DMX 地址时, 请始终考虑 DMX 通道数。如果您选择的起始地址太高, 则会无法访问某些通道。



DJPOWER® H-SW3000 的起始地址可在 001 - 512 的 DMX 值范围内设置, 它使用 3 个 DMX 通道, 若需要控制全部通道, 建议最高的起始地址配置为 510。



当 DMX 信号接入后, 菜单则自动跳转到“DMX Address”页面, 或者按“MENU”进入“DMX Address”页面, 按下 或 可以设置 DMX 通道。

5.4.2 DMX 模式菜单页面

机器在接入 DMX 信号后, 屏幕始终显示 DMX 起始地址, 可随时按 或 来设定和修改 DMX 起始地址。

DMX地址
512

5.4.3 DMX 通道设置和数值

通道	功能	数值	描述
1	烟量	000 - 010	关
		011 - 255	1-100%
2	风量	000 - 010	关
		011 - 255	1-100%
		000 - 010	关
3	湿度	011 - 062	湿度为 25%
		063 - 122	湿度为 50%
		123 - 183	湿度为 75%
		184 - 255	湿度为 100%

5.5 断电记忆

如果机器独立运行 (机身控制&无线控制) 时关机, 再次接通电源后, 无需按压任何按键, “断电记忆”都会让机器恢复断电前的工作状态。



- 关机: 断开电源或关闭电源开关。
- 开机: 重新接上电源, 或打开电源开关。

5.6 无油保护

该机器使用程序来检测当前输油管中是否有油，以保护油泵。开启“无油保护”以使用该功能。

无油保护
关

5.6.1 触发无油保护

在机器喷烟工作状态下，机器执行程序持续检测到油管没油 90 秒，机器进入无油保护状态，此时油泵停止工作，显示屏显示闪烁以下画面。

油量低，请加油

当显示此警告信息时，机器停止工作，但是屏幕会闪烁。

5.6.2 清除无油保护状态

在无油保护状态下，将油桶重新装满油后可通过三种方式清除无油保护状态。

- 在无油保护状态下先按下液晶控制器上的<STOP>⏹️按键，再按<VOLUME>⏮️按键，能使机器重新工作，等完全抽上油后便会退出无油保护。
- 在 DMX 控制方式下，先把通道 1 的推杆推到低（OFF 区），再往上推（ON 区），此时机器可重新工作。
- 在菜单中关闭无油保护功能。

不管是显示警告信息还是常规操作，屏幕都会持续闪烁，直到程序检测到机器恢复供油。

5.7 无水保护

当水箱的水量过低时，屏幕闪烁并显示此页面：

水量低，请加水

- ⓘ 显示此警告信息时，水箱里的水仍能供机器运行 10 分钟，随即停止运行。请打开水箱盖或通过外接水龙头注水。当水箱水加太满时，会从溢水口流出多余的水。

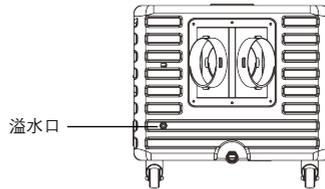
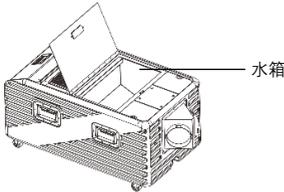

此机器可在运行过程中加水而不会溢出烟雾。



外接水龙头：请使用葫芦管连接水龙头，以防水溢出

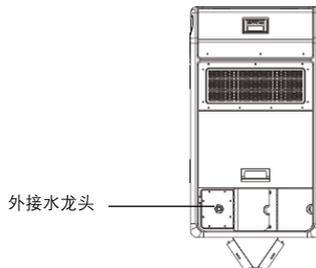

6 技术信息

6.1 机器维护

为了避免 H-SW3000 堵塞，机器在连续运行 40 小时后，使用 35% 醋和 65% 蒸馏水组成的洗涤剂清洁机器，加热完毕后喷 10-15 次，可以防止加热元件中的颗粒物质积聚。

以下是建议清洁的步骤：

- 1) 断开电源的连接。
- 2) 清空机器中的烟油。
- 3) 将清洁溶液加入油桶。
- 4) 将机器连接到电源，预热机器。
- 5) 在通风良好的区域运行机器，直到油桶为空。但避免让油泵空抽！
- 6) 再次添加烟油以继续使用 H-SW3000。短暂运行机器以清除油泵和加热器中剩余的清洁溶液。
- 7) 机器上过多的灰尘、液体残余累积的脏污，会降低机器工作性能，并导致散热不良。可以使用吸尘器或软刷除去机上的灰尘。机壳可使用湿布擦拭。



每月测试运行您的 DJPOWER® H-SW3000 以达到最佳性能。

6.2 储存

6.2.1 机器储存

在储存机器之前，为了防止灰尘颗粒在油泵或加热器内冷凝，请按照上述清洁步骤进行清洁，只实施步骤 1 到 5 便可。最后请清空油桶。

6.3 一般故障

故障错误	故障说明	触发条件	解决方法
无油	参考“菜单页面”章节了解更多信息	油桶无油	添加烟油
		油泵故障	请联系经销商或售后服务
水位低	参考“菜单页面”章节了解更多信息	水箱水位低	添加水
		水泵故障	请联系经销商或售后服务
加热错误	参考“菜单页面”章节了解更多信息	加热器发生故障	请联系经销商或售后服务

